



惠威专业音响-网站



惠威专业音响-订阅号



惠威专业音响-说明书



H-700E无线麦克风(鹅颈) 产品说明书

设计Design: 惠威

制造商Manufacturer: 珠海惠威科技有限公司

地址Address: 珠海市联港工业区东成路南1号

电话Tel: 400-090-9199

因设计变更等原因，所示资料可能与实物不符，恕不另行通知。

Due to the reasons in the change of design or others, product information contained here may not be in conformity with product itself. We reserve the right of no prior notice before change.

Ver.1

www.hivi.com

前言

感谢您购买本公司生产的无线麦克风，本产品是一款适用于专业场所或专业人士使用的产品，无线部分工作在UHF频段，电声部分有精密的结构，属于比较高端的音频设备，为了您更好的了解和使用本设备，请在使用前仔细阅读本手册，并妥善保管，以便您或其他人员日后查询；

本产品的配件是经过本公司精心挑选和测试合格后采用的，请不要随意使用其它配件，否则可能会影响使用效果或造成损坏！

本产品主要由接收机、发射器和话筒组件组成，传输信号内部有本公司的ID编码，本公司的部分型号可相互兼容，如有兼容需求请在购买时了解清楚。其它品牌的产品不能和本公司的产品互通使用！

本手册经过仔细校对，如有任何印刷上的错漏或内容上的误解，本公司保留解释权；如本公司的产品日后有技术上的更改，恕不另行通知；

产品外观、颜色以实物为准；

内部图片仅供参考。

安全和警告



本产品接收机使用电源适配器工作，工作时机箱内部或许有高压存在，请勿自行拆开机盖！

使用前请检查当地的电压是否与本机配套的电源适配器的电压相符！

当设备工作不正常时，请断开电源，发射器部分取出电池，返厂维修或委托有资质的人员进行维修。

本品是无线产品，在使用时接收机要远离电磁辐射较强的电子产品（如：高清盒、点歌机、对讲机、WiFi路由等），否则可能会干扰接收机的工作！

发射器部分使用2节AA电池或同规格的充电电池供电，劣质电池可能会损坏设备，请选用合格的电池。

本产品是精密的设备，非专业人员请勿拆卸、维修本产品！或试图改装本产品！

本产品适合于室内使用，接收机请勿在高温潮湿的环境下工作，发射器及话筒在使用时应避免雨淋。设备不得遭受水滴或水溅，不得放置诸如花瓶一类的装满液体的物品。

电网电源断开装置如开关、电源插头、器具耦合器等周围不能堆放杂物等，应当保持能方便地操作。

设备上不要放置裸露的火焰源，如点燃的蜡烛。

注：本手册所指的手持麦克风包括了发射器部分和话筒部分，而其它类型的麦克风由于结构原因，在表述上可能会将发射器和话筒部分分开描述，敬请知悉。

一、产品特点：

- 1、行业领先的电路设计和制作，确保产品可靠稳定；
- 2、PLL双频道锁相环回路设计，频偏可自动修正；
- 3、独特智能ID识别技术，更有效的对抗干扰；
- 4、数字模拟混合传输，无音频传输延时的缺点；
- 5、内建最多200个频道，频点分布从容设定；
- 6、简约的红外对频设计，频率调整轻松实现；
- 7、LCD液晶显示屏，设备工作状态一目了然；
- 8、具有平衡和非平衡音频输出，方便驳接各种音响设备；
- 9、接收机显示发射机的参数，便于监控话筒工作状态；
- 10、鹅颈麦克风风上有静音指示灯，便于主持了解设备状况；
- 11、发射座按键有背光指示，便于使用者了解发言状况；
- 12、专业的语音调校，满足语音需求。

二、接收机面板：

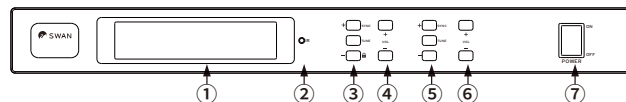

- | | |
|------------|------------|
| ①LCD液晶显示窗口 | ⑤右通道操作按键 |
| ②红外对频窗口 | ⑥右通道音量加减按键 |
| ③左通道操作按键 | ⑦电源开关（或按键） |
| ④左通道音量加减按键 | |

三、接收机背板：

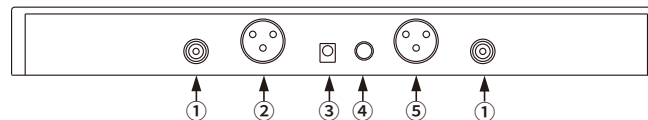

- ①天线接口（左右通道共用天线）
- ②右通道XLR平衡音频输出接口
- ③直流电源输入接口
- ④左右混合6.35mm非平衡音频输出接口
- ⑤左通道XLR平衡音频输出接口

四、接收机LCD液晶显示屏：

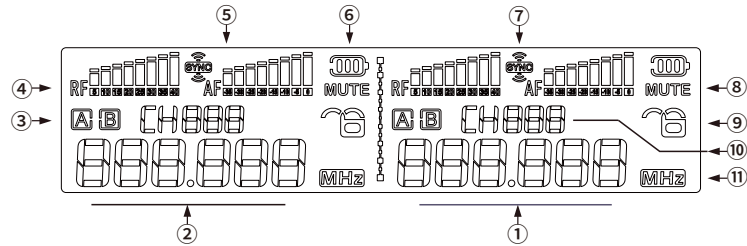

- ①右通道频率/功能调整时显示对应的英文字符
- ②左通道频率/功能调整时显示对应的英文字符
- ③采用真分集电路时两个高频系统的切换指示
接收机工作时会根据前后天线的接收效果切换，“A/B”会闪烁转换，指示正在采用的高频系统。
- ④接收到的无线信号强弱的指示
- ⑤接收到的音频信号大小的指示
- ⑥对应的发射器电池电量指示
- ⑦对频符号：点亮表示接收机正在发射对频信号
- ⑧静音指示（包括未接收到信号、发射器关机）
- ⑨按键锁
- ⑩频道：本设备属频道调整优先，我们已为每个频道设置了不同的频点，在多台设备同时使用时，如果是多房间独立使用，左右通道按顺序CH001-100，CH101-200调整即可；如果是叠机使用，则需要隔一个频道调整，调整过程要确保相互之间不能有信号干扰。
- ⑪射频频率单位

五、底台式会议无线麦克风：

- ①麦克风输入插座
- ②LCD液晶显示屏
- ③红外对频窗口
- ④电池盒(3×AA)
- ⑤鹅颈麦克风
- ⑥电源/讲话/静音开关
注：有指示灯，点亮表示处于拾音状态（可讲话）

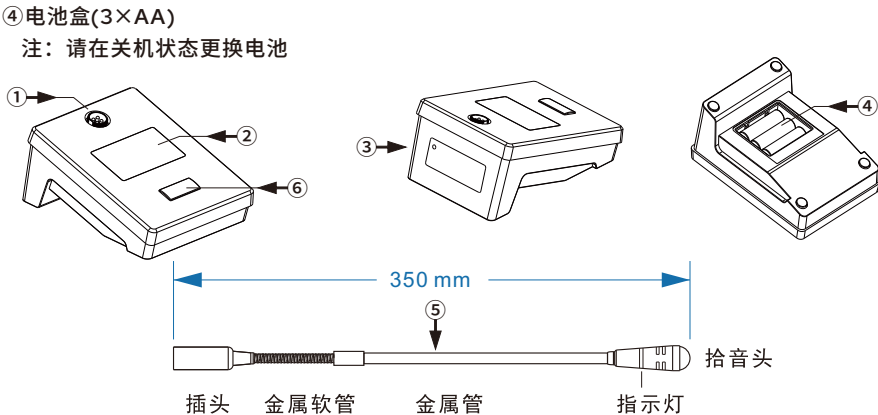

六、按键操作说明：

- 1、长按电源键(按键7)0.5秒开机，长按电源键(按键7)2秒关机；
- 2、工作中短按电源键(按键7)切换讲话和静音；
- 3、按键指示灯：点亮表示处于拾音状态（可讲话）；
- 4、鹅颈麦克风指示灯：点亮表示处于拾音状态（可讲话）；
- 5、显示屏背光：操作按键后约10秒降低亮度至50%，关机时熄灭。

七、显示屏状态说明：

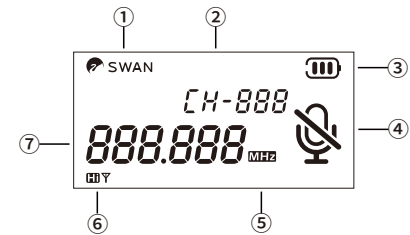

- ①公司logo
- ②工作频道
- ③电池电量指示，当电池符号闪烁时，表示电量即将耗尽(请关机更换电池)
- ④静音符号(点亮表示静音中)
- ⑤频率单位(兆赫兹)
- ⑥射频发射信号指示
- ⑦工作频率

八、设备连接：

- 1、接收天线
- 2、电源适配器
- 3、6.35接口音频线
- 4、卡农接口连接线

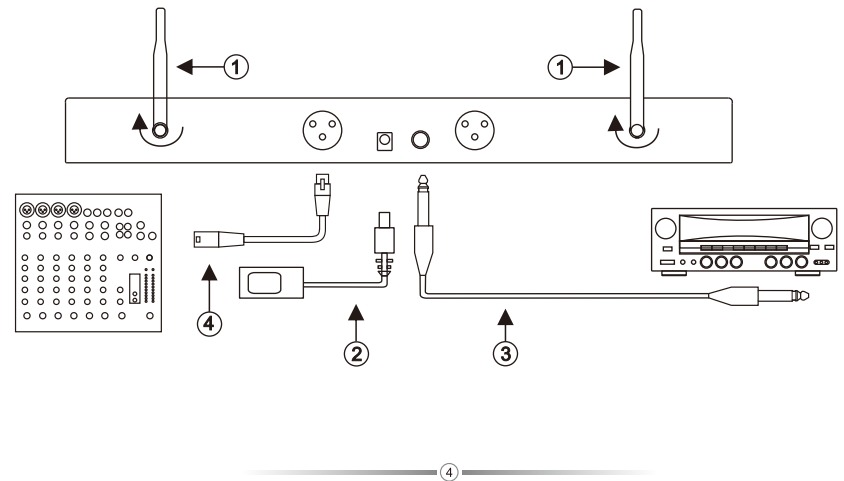

九、两通道系统,接收机连接:

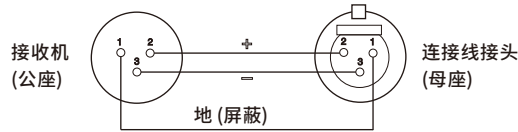

- 1、将本机所配接收天线插入天线座,将天线插头向右转动到拧紧,使天线定位,旋转天线,使之与地面垂直。
- 2、将本机所配电源适配器的输出插头插入本机电源插座内。
- 3、用非平衡6.35mm的音频线将本机和功放机的麦克风输入孔相连。(此项可选)
- 4、用平衡线将本机的左右XLR平衡输出分别和其他音响设备的XLR平衡输入相连,信号极性见下图(此项可选)

十、接收机电源开启:

- 1、按下接收机电源按键ON,接收机电源开启,显示屏点亮,一秒后显示频率,接收机进入就绪状态。
- 2、按下接收机电源按键OFF,接收机显示“OFF”,一秒后接收机电源关闭。
- 3、长时间不用接收机,请将电源适配器从交流电源插座拔出。

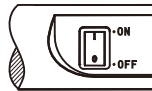

十一、接收机在系统的位置:

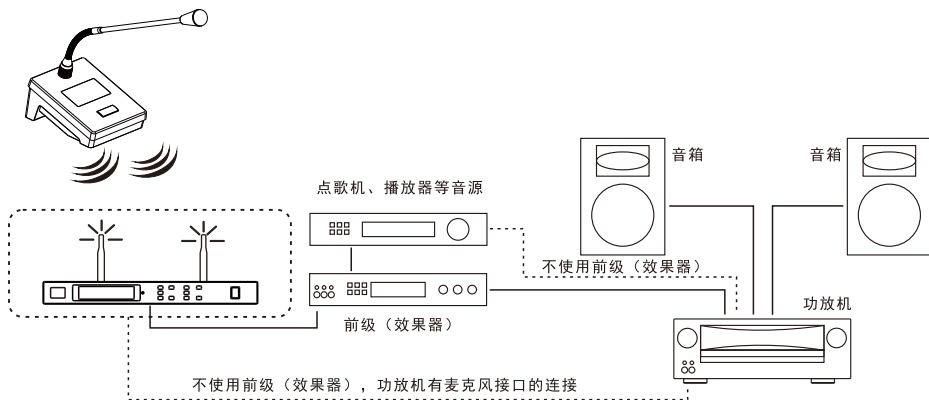

- 1 接收机装好天线,按上图连接好设备,先不要打开音响设备电源;
- 2 打开接收机电源;发射器上好电池,打开电源;
- 3 发射器与接收机对频(参照P7“设备调整”的“对频”部分);
- 4 观察接收机窗口,RF信号满格,对着话筒说话,AF信号条有变化,表示无线话筒工作正常;
- 5 打开其它设备电源,调整好音量,即可开始享受本产品带来的快乐!

- 6 开关机注意顺序
 开机:接收机—音源(点歌机等)—前级—功放,第一次开机前,请将音量调至最小;
 关机:功放—前级—音源—接收机。

- 7 如出现可能的故障,请参照P9“故障排除”检查,如不能解决,请联系本公司客服。

功能键分布、按键锁及频率调整

按键功能

本手册仅绘出一个通道的按键,两个通道的操作基本是一样的,不一样的地方会有特别说明。

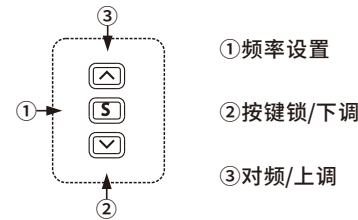

- ①频率设置
- ②按键锁/下调
- ③对频/上调

注:仅左通道有按键锁功能,控制整机的按键锁定和解锁。

十二、按键锁定或解锁:

建议接收机完成设定后锁定按键,以防他人误操作



未锁定状态下:短按“”键无反应,长按约3秒,显示屏“”符号更改为“”,此时接收机所有按键锁定。

锁定状态下:长按“”键约3秒,显示屏“”符号更改为“”,此时接收机所有按键完成解锁。

十三、频率调整设定:

- 1、在按键未锁定状态下,短按“SET/TUNE”键,显示屏频率数闪烁,此时按“/+”键频道增加,按“/-”键频道减小。
- 2、完成调整后,短按“SET/TUNE”键或不操作按键5秒,均退出频道设定状态,并保存设定的频道。

十四、对频：

- 1、当接收机完成频率或模组设定后，需要完成麦克风的对频，系统才能正常工作；
- 2、在按键未锁定状态下，短按“ / SYNC”键，接收机红外对频窗口的对频灯点亮，表示接收机已进入对频状态，对频状态持续时间约为5秒，接收机处于静音状态；频率处显示“F--”，“ ”符号点亮。
- 3、此时，将发射器的对频处靠近接收机对频灯，距离约3-10cm，持续至灯灭，发射器的显示屏会点亮，接收机“ ”信号条显示满格，表示已完成对频。检查接收机和发射器的频点，应为同一数值。如数值有偏差，则需重新对频。

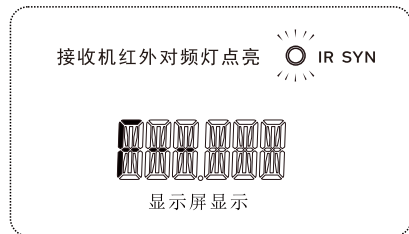

1、接收机对频键

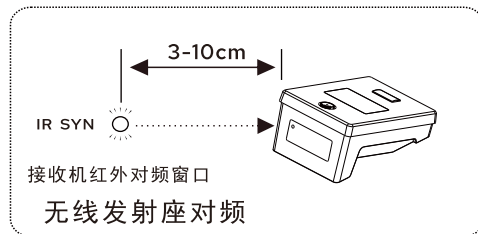

2、发射座对频窗靠近对准接收机对频灯，完成对频

十五、高级应用(较多台同场地使用)：

- 1、当一个场所很多台同时使用时，频率的调整原则是：按设备(或K房)相距的远近，左由通道都从低频道或高频道开始选用；
- 2、相邻的设备(或K房)频道需要相隔一个频道，如有干扰可单独调整；
- 3、其它音响设备及视频设备都可能存在无线干扰，接收机摆放时请远离这些设备，一般最好保持在0.5米以上的距离；
- 4、周围的环境也可能存在无线干扰，请在调试频率时检查接收机的无线信号是否受到干扰，如有干扰请调整到没有干扰的频点；
- 5、使用场所比较大、接收机与麦克风距离较远或现场人员较多时，请将接收机放置在机柜外、或使用延长天线、或使用天线放大器等设备；
- 6、多台叠机使用时，频率或频道的调整更加复杂，请寻求更有经验的人员调整，一般情况下，叠机数量不要超过4套(8支麦克风)；

特别提醒：请不要将开机状态的麦克风放置于接收机上，否则可能会产生干扰！

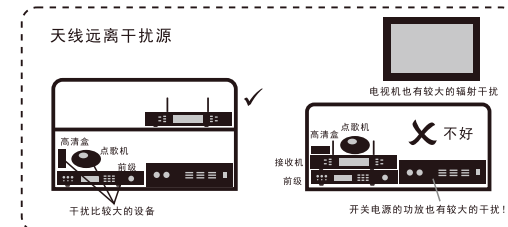

十六、故障排除:

故障排除		
故障现象	设备状态	解决方法
无声音	接收机开机状态 发射机开机状态	执行红外对频 检查音响连接、检查音响设备是否开机
	接收机无法开机	确认电源适配器是否正确插入接收机直流插座和交流电源座 确认交流电源插座是否正常
	发射机无法开机	更换电池 检查电池极性是否正确
	接收机显示正常	将接收机的音量旋钮调大
失真或产生猝发噪音	接收机MUTE偶尔会点亮	检查附近是否有干扰源(如高清盒、对讲机等) 检查另外一边的频率是否相同或太接近
距离近	接收机电量显示少于一格	更换发射器电池
	接收机RF信号条少、不稳	检查接收机是否安装天线、天线未安装牢固或天线放平
声音失真	接收机显示正常	适当调低接收机音量

十七、技术参数:

系统	型号	H-700E
	使用距离	约80米(实际距离与使用环境有关)
	频率范围	650-700MHz
	射频产生方式	锁相环频率合成器
	射频带宽	50MHz
	射频频率精度	+/-10ppm
	频道数	200个(左右各100个)
	使用温度	摄氏零下10度到摄氏50度
	音频频率响应	60Hz-15KHz
接收机	系统信噪比	>98dB(A计权、最大输出时)
	系统总谐波失真	<0.8% 1KHz(300mV输出时)
	接收方式	超内差二次混频模式
	灵敏度	-95dB
	谐波失真	<0.8% 1KHz(300mV输出)
	显示方式	LCD
发射器	供电方式	DC12V 500mA
	音频输出方式	二路平衡XLR/一路混合输出
	通道	2路
	动态范围	>90dB
	最大发射功率	30mW
拾音头	显示方式	LCD
	消耗电流	<150mW/4.5V
	供电方式	AA1.5V×3
	使用时间	约8小时(和电池品质有关)
拾音头	换能方式	电容式
	拾音模式	心型
	灵敏度	<-43dB±3dB(OdB=1V/Par@1KHz)
	最大声压级	>110dB SPL

装箱清单

接收机	1台
鹅颈麦克风	2支
音频传输线	1条
电源适配器	1只
接收天线	2支
说明书	1份
机柜配件	1套
底座式发射器	2台